

**НАКОНЕЧНИК ТРУБЫ
ГОРИЗОНТАЛЬНЫЙ
ДЛЯ ГАЗОВЫХ
КОТЛОВ**

Предназначены
для предотвращения
попадания в котел
посторонних предметов.



Окраска корпуса	Марка стали	Толщина стали
RAL 9003	AISI 430	0,5

**Наконечник трубы
горизонтальной МАМА**

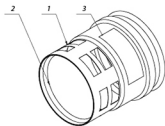
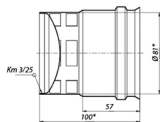

1. Корпус наконечника
2. Заглушка наконечника
3. Этикетка на изделие

**НАКОНЕЧНИК ТРУБЫ
(СЕТКА)
ДЛЯ ГАЗОВЫХ
КОТЛОВ**

Предназначены
для предотвращения
попадания в котел
посторонних предметов.



Окраска корпуса	Марка стали	Толщина стали
RAL 9003	AISI 430	0,5

Наконечник трубы - сетка

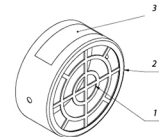
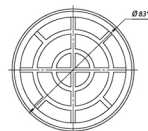

1. Сетка наконечника
2. Стандартный элемент
3. Этикетка на изделие

НАКОНЕЧНИК ТРУБЫ ГОРИЗОНТАЛЬНЫЙ ДЛЯ ГАЗОВЫХ КОТЛОВ

Предназначены
для предотвращения
попадания в котел
посторонних предметов.



Окраска
корпуса

**RAL
9003**

Марка
стали

**AISI
430**

Толщина
стали

0,5

Наконечник трубы горизонтальной МАМА

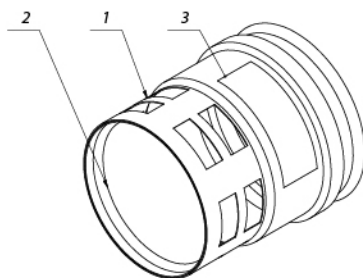
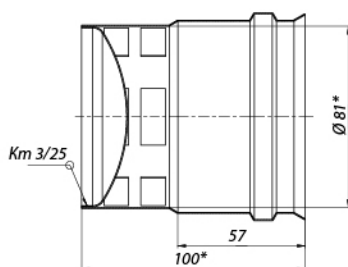

1. Корпус наконечника
2. Заглушка наконечника
3. Этикетка на изделие

НАКОНЕЧНИК ТРУБЫ (СЕТКА) ДЛЯ ГАЗОВЫХ КОТЛОВ

Предназначены
для предотвращения
попадания в котел
посторонних предметов.



Окраска
корпуса

**RAL
9003**

Марка
стали

**AISI
430**

Толщина
стали

0,5

Наконечник трубы - сетка

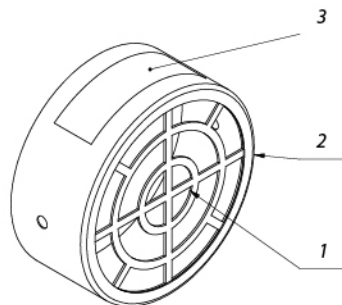
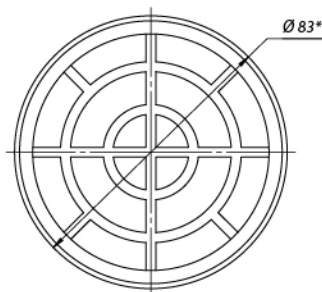

1. Сетка наконечника
2. Стандартный элемент
3. Этикетка на изделие